

GB Fitting instructions
D Montageanleitung
F Instructions de montage
I Istruzioni di montaggio
CZ Návod na montáž
SK Návod na montáž
HR Uputa za uporabu
RS Priručnik za korišćenje
E Instrucciones de montaje
NL Montage instructies
BG Ръководство за употреба
RU Инструкции по установке
HU A felszerelés módja
PL Instrukcja montażu
SLO Navodila za pritrjevanje

MK Упутства за монтирање
GR Οδηγίες συναρμολόγησης
TR Montaj talimatları
RO Instrucțiuni de utilizare
S Monteringsanvisning
DK Monteringsveiledning
N Montage vejledning
FIN Asennusohje
EST Paigaldusjuhend
LV Stiprināšanas instrukcija
LT Pritvirtinimo instrukcijos

日本語 取扱(取付)説明書
中文 安装说明

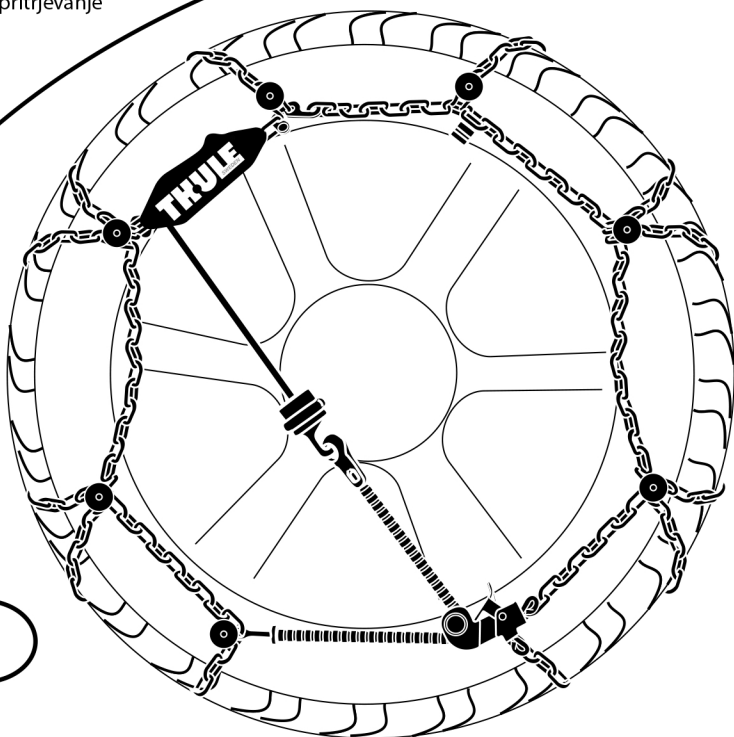

CL-10, CG-9
XG-12 Pro

Follow me ...

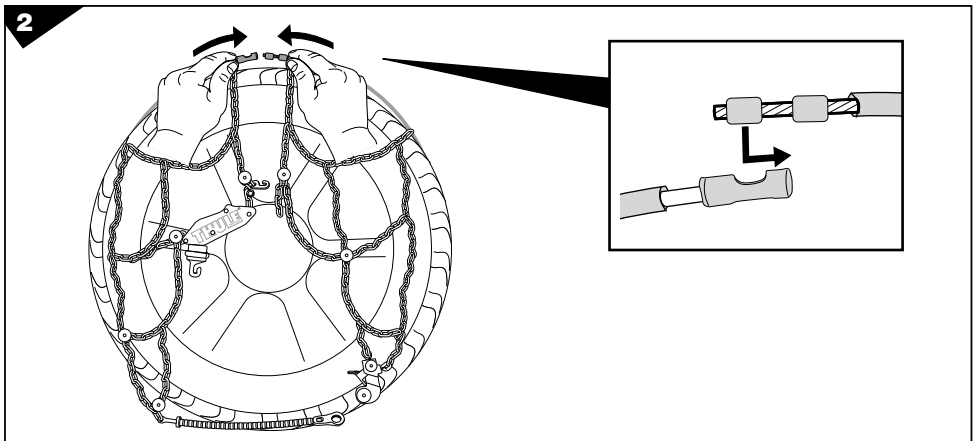
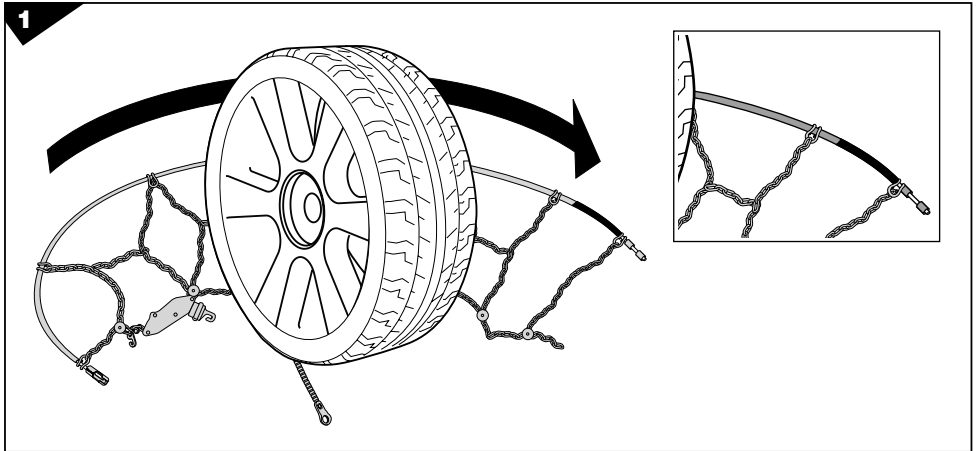
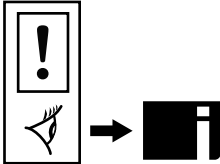
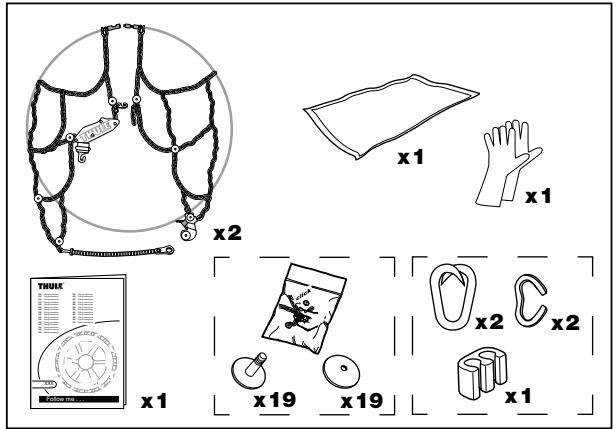
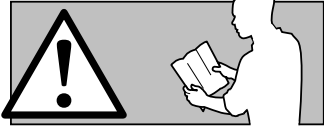

3

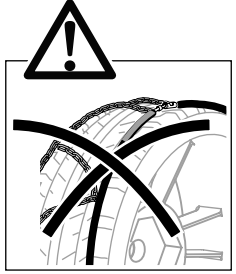
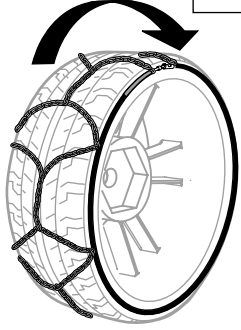
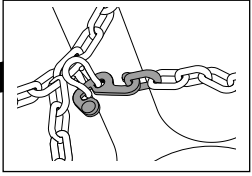
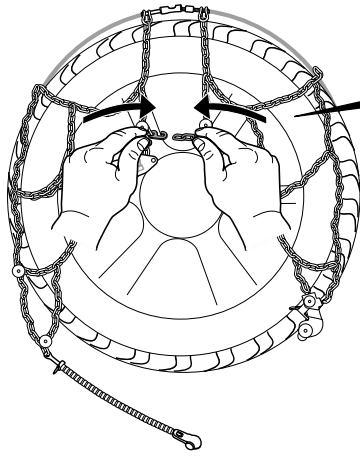

4

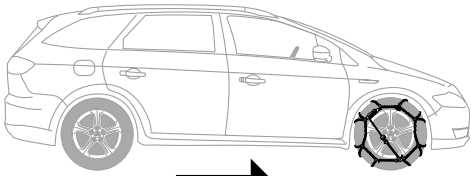
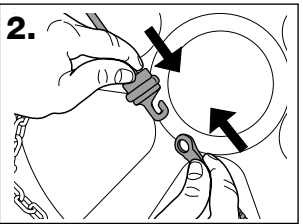
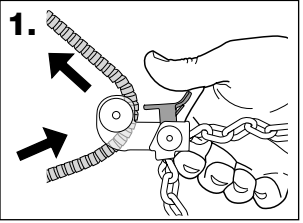
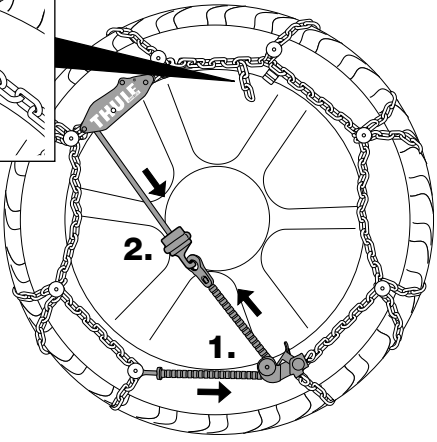
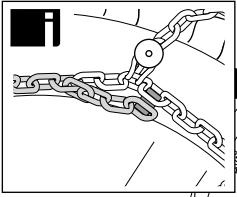

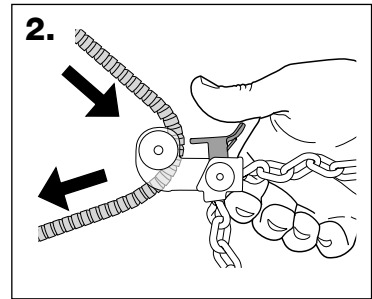
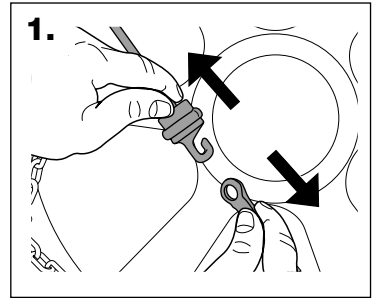
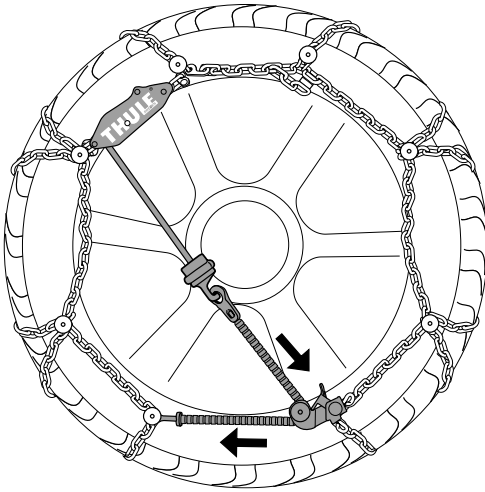
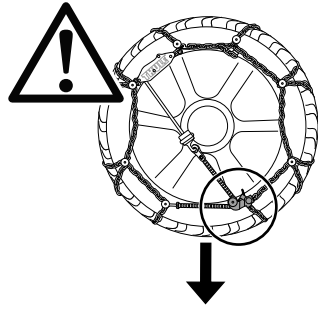
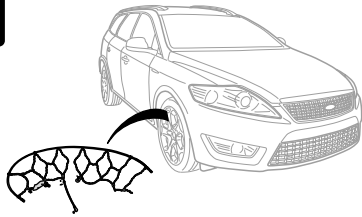

3.

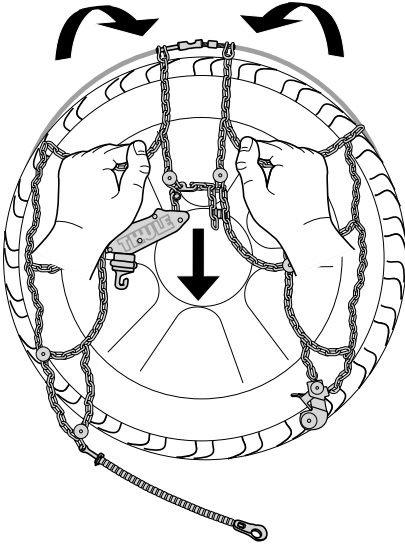

4.

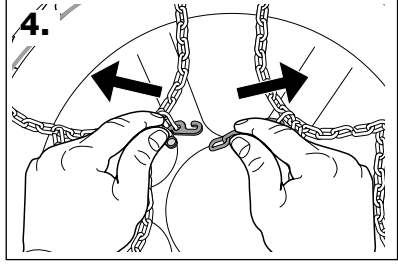

5.

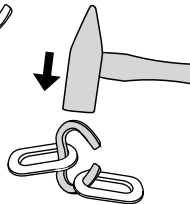
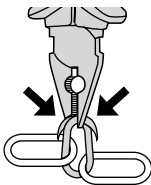
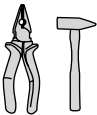
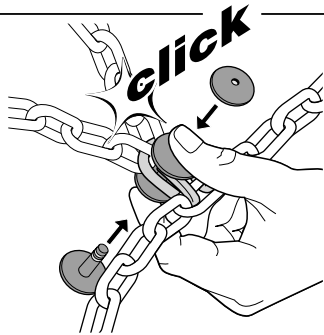
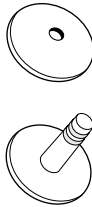
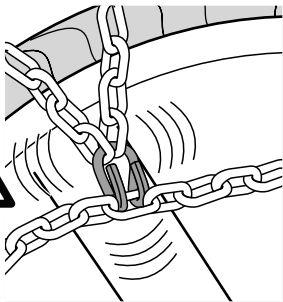
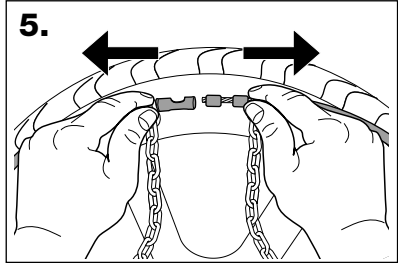

CZ UPOZORNĚNÍ A RADY PRO POUŽITÍ

Vážený zákazník, blahopřejeme vám k vynikajícímu výběru a děkujeme Vám za to, že jste se rozhodl pro naše výrobky. Dovolujeme si Vám připomenout, že jsme udělali maximum pro to, aby byly naše řetězy bezpečné a umožňovaly snadnou montáž. Všechny použité materiály se vyznačují mimořádně vysokou kvalitou a plastové součástky jsou vyrobeny s použitím netoxických produktů a za dodržení všech platných evropských předpisů. Připomínáme však, že řetězy jsou nouzovým prostředkem, který slouží pro použití vozidla na zasněžených nebo namrzlých silnicích. Proto je třeba při jejich použití řídit s maximální pozorností, vyhnout se náhlým zrychlením nebo brzděním a nepřekračovat rychlost 50 km/h. V každém případě zkontrolujte, co je napsáno v „Návodu k použití a údržbě“ vozidla, a postupujte v souladu s pokyny, které jsou v něm uvedeny. Zkontrolujte, zda velikost pneumatik vozidla odpovídá jedné z velikostí uvedených na kufříku. Je dobrým zvykem vyzkoušet si montáž a demontáž řetězů ještě před zahájením cesty. Jsou-li řetězy již použité, doporučuje se provést montáž opotřebované části tak, aby byla v přímém styku s pneumatikou.

Když opotřebovaní článků řetězu překročí 45% jeho tloušťky, mohlo by dojít k přetržení řetězu; není-li možné provést jejich opravu s použitím článků z příslušenství, okamžitě je odmontujte, abyste zabránili poškození vozidla. Aby byl zachován dobrý stav řetězů, doporučujeme je po použití důkladně umýt teplou vodou, aby se odstranily zbytky soli a zabránilo se vzniku oxidů, a před jejich opětovným uložením do obalu je doporučujeme osušit

SK UPOZORNENIA A RADY PRE POUŽITIE

Vážený zákazník, blahoželáme vám k vynikajúcemu výberu a ďakujeme vám za to, že ste sa rozhodol pre naše výrobky. Dovoľujeme si vám pripomenúť, že sme urobili všetko, čo bolo možné, aby boli naše reťaze bezpečné a umožňovali jednoduchú montáž. Všetky použité materiály sa vyznačujú mimoriadne vysokou kvalitou a diely z plastov sú vyrobené z netoxických materiálov, s dodržaním všetkých platných európskych predpisov. Pripomíname však, že reťaze sú núdzovým prostriedkom, slúžiacim pre použitie vozidla na zasněžených alebo zamrznutých cestách. Preto je potrebné po ich nasadení riadiť vozidlo s maximálnou pozornosťou, vyhnúť sa náhlým zrychleniam alebo brzdzeniam a nepřekračovať rýchlosť 50 km/h. V každom prípade skontrolujte, čo je napísané v „Návode na použitie a údržbu“ vozidla a postupujte v súlade s pokynmi, ktoré sú v ňom uvedené. Skontrolujte, či veľkosť pneumatík vozidla odpovedá jednej z veľkostí uvedených na kufříku. Odporúča sa vyskúšať si montáž a demontáž reťazi ešte pred zahájením cesty.

Ak sú reťaze už použité, odporúča sa vykonať montáž opotrebovanej časti tak, aby bola v priamom styku s pneumatikou. Keď opotrebovanie článkov reťaze prekročí 45% ich hrúbky, mohlo by dôjsť k pretrhnutiu reťazi; ak nie je možné opraviť ich použitím článkov z príslušenstva, okamžite ich odmontujte, aby ste zabránili poškodeniu vozidla. Pre zachovanie dobrého stavu reťazi sa odporúča po použití ich dôkladne umyť teplou vodou, aby sa odstránili zvyšky soli a zabránilo sa oxidácii, a pred ich opätovným uložením do obalu je potrebné ich osušiť.

HR UPUTA I PREPORUKA ZA UPORABU

Poštovani, Zahvaljujemo što ste izabrali naše lance za snijeg i čestitamo na pametnom izboru. Učinili smo sve da lanci budu sigurni i lagani za korištenje. Materijali od kojih su izrađeni vrhunske su kvalitete, pakiranje i obojeni dijelovi su proizvedeni od netoksičnih materijala koji su u suglasju sa svim europskim propisima. Lance za snijeg su pomoćno sredstvo koje omogućava da se krećete po putevima prekrivenim snijegom ili ledom. Morate voziti oprezno, izbjegavati nagla ubrzanja i nikad ne voziti iznad 50 km/h dok koristite lance za snijeg.

Uvijek provjerite što piše u uputama za korištenje vašeg vozila i pratite navedene upute.

Provjerite da li dimenzije guma odgovaraju onima koje su navedene na pakiranju.

Prije nego što ih morate koristiti u nepovoljnim uvjetima vožnje bilo bi dobro da ih pokušate staviti i skinuti kod kuće. Za vozila s ograničenim prostorom između guma i blatobrana i drugih mehaničkih dijelova, preporučujemo da se u uputi za korištenje vozila provjeri da li je preporučena upotreba lanaca za snijeg.

Ako je zbog duge upotrebe lanac istrošen preporučujemo da istrošeni dio bude okrenut prema gumi. Lanac se može slomiti ako je istrošen više od 45%. Ako se ne može popraviti sa rezervnim kolutima koji su u pakiranju, skinite lanac da spriječite oštećivanje vozila. Da bi lanac bio u dobrom stanju preporučujemo čišćenje u toploj vodi kako biste uklonili naslage soli i spriječili stvaranje oksida. Osušite ih prije nego što ih spremite u pakiranje.

RS UPUTSTVA I PREPORUKE ZA PRAVILNO KORIŠĆENJE

Poštovani Korisniče, Zahvaljujemo na poverenju koje ste nam ukazali kupovinom naših lanaca za sneg. Nastojali smo da ovi lanci za sneg budu jednostavni i bezbedni za korišćenje. Svi upotrebljivni materijali u toku proizvodnje su od najboljeg kvaliteta. Pakovanje i farbani delovi nisu toksični i podležu Evropskim normama.

Podsećamo vas da se lanci za sneg koriste samo na snežnim, ledenim putevima. Vožnja mora da bude oprezna, bez naglih kočenja i treba izbegavati veću brzinu od 50 km na čas. Pre upotrebe uvek proveriti i slediti uputstva data u priručniku vozila za upotrebu. Proverite pre upotrebe da li su dimenzije vaših pneumatika identične sa navedenima na kutiji proizvoda. Preporučujemo da pre planiranog putovanja, kući probate montažu i demontažu lanaca za sneg na vašem vozilu. Za vozila kod kojih je mesto ograničeno između pneumatika i blatobrana, u svakom slučaju pre upotrebe pročitati uputstvo za upotrebu i proveriti tehničku tabelu datu u katalogu proizvođača. Ako je lanac za sneg već bio korišćen, preporučujemo da kod montaže na pneumatik obratite pažnju da korišćena strana legne na gumu.

Ako je oštećenje lanca više od 45% velika je verovatnoća da će doći do pucanja istih. U slučaju da ni pomoću Seta za Popravku niste u stanju da popravite lanac, skinite ih sa pneumatika da izbegnete moguća oštećenja vašeg vozila. Da vaši lanci za sneg dugo traju, posle svakog korišćenja ih operite mlakom vodom i osušite pre vraćanja u kutiju.

GB **GUARANTEE**

Our tire-chains are guaranteed against all manufacturing defects. From the guarantee are excluded: wrong mounting, excessive speed (over 50 km/h) and too much wear and tear driving on roads free of snow and ice. Our guarantee covers only the substitution of the defected piece. We shall not acknowledge damages caused by chains to person and things. We do not guarantee all chains used on vehicles for which the producer prescribes limitations or contrary directions. Because of their commitment to an ongoing program of technical development we reserve the right to make changes to the specifications shown, at any time.

D **GARANTIE**

Für alle Fabrikationsfehler. Von der Garantie ausgeschlossen sind Schäden infolge falscher Montage, Geschwindigkeitsüberschreitungen (über 50 km/h) und Verschleiss durch fahren auf aperer Strasse. Unsere Garantie gilt nur für den Ersatz von dem fehlerhaften Stück. Für entstandene Folgeschäden wird keine Haftung übernommen. Bitte überprüfen Sie, ob Fahrzeug (Bereifung) vom Hersteller für Schneekettentung freigegeben ist. Für Schäden durch Nichtbeachtung übernehmen wir keine Haftung. Die Fotos und Beschreibungen sind unverbindliche Richtwerte. Wir behalten uns daher die Möglichkeit vor, notwendige Änderungen vorzunehmen.

F **GARANTIE**

Nos chaînes à neige sont garanties contre tous défauts de fabrication. Sont exclus: mauvais montage, vitesse excessive (au-delà de 50 km/h) et usure par emploi sur terrains sans neige ou glace. Notre garantie recouvre uniquement l'échange des pièces défectueuses; dans tous les cas nous n'indemnisons pas les dommages matériels ou corporels causés par la chaîne. Nous ne reconnaitrons aucune garantie pour nos chaînes à neige montées sur des types de véhicules dont le carnet de bord comporte des recommandations spéciales d'équipement. Les photos et les descriptions ne nous engagent pas. Nous nous réservons la faculté d'apporter toutes les modifications qui seront nécessaires.

I **GARANZIA**

Le nostre catene da neve sono garantite contro tutti i difetti di fabbricazione. Sono esclusi dalla garanzia: l'errato montaggio, l'eccessiva velocità (oltre 50 Km/h) e l'usura dovuta all'eccessivo utilizzo su terreni sgombri da neve o ghiaccio. La garanzia copre esclusivamente la sostituzione del pezzo difettoso; in ogni caso non si riconosceranno danni a persone o cose causati dalla catena. Non verrà inoltre riconosciuta alcuna garanzia per tutte le catene da neve usate sui modelli di vetture per cui la casa costruttrice prescrive limitazioni e/o controindicazioni. Foto e descrizioni non sono impegnative; ci riserviamo pertanto il diritto di apportare ogni modifica ritenuta necessaria.

CZ **ZÁRUKA**

Na naše řetězy se vztahuje záruka proti všem výrobním vadám. Ze záruky jsou vyloučeny: Nesprávná montáž, příliš vysoká rychlost (nad 50 km/h) a opotřebení způsobené použitím na povrchu bez sněhu nebo ledu. Záruka se vztahuje výhradně na výměnu vadného dílu; v žádném případě nebude uznáno ublížení na zdraví osob nebo škody na majetku, způsobené řetězem. Dále nebude uznána žádná záruka na všechny sněhové řetězy použité na modelech vozidel, pro které výrobce předepisuje omezení a/nebo důvody bránící použití těchto řetězů. Uvedené fotografi e a popisy nejsou závazné; vyrazujeme si proto právo aplikace libovolné změny, kterou uznáme za potřebnou.

SK **ZÁRUKA**

Na naše reťaze sa vzťahuje záruka proti všetkým výrobným vadám. Zo záruky sú vylúčené: nesprávna montáž, príliš vysoká rýchlosť (nad 50 km/h) a opotrebovanie spôsobené použitím na povrchoch bez snehu alebo ľadu. Záruka sa vzťahuje výhradne na výmenu vadného dielu; v žiadnom prípade nebude uznané ublíženie na zdraví osôb alebo škody na majetku, spôsobené reťazou. Ďalej nebude uznaná žiadna reklamácia na sněhové reťaze, použité na modeloch vozidiel, pre ktoré výrobca predpisuje obmedzenia a/alebo uvádza dôvody brániace ich použitiu. Uvedené fotografi e a popisy nie sú záväzné; vyhradzujeme si preto právo aplikácie ľubovoľnej zmeny, ktorú uznáme za potrebnú.

HR **JAMSTVO**

Lanci za snijeg imaju jamstvo za greške nastale u procesu proizvodnji. Od jamstva su izuzeti: krivo postavljanje, prevelika brzina (preko 50 km/h) te prevelika oštećenja i istrošenost zbog vožnje na prometnicama bez snijega i leda. Jamstvo obuhvaća samo zamjenu oštećenih djelova. Ne priznajemo oštećenja nastala od lanaca za snijeg na stvarima i osobama. Ne jamčimo za lance za snijeg koji se koriste na vozilima za koja proizvođač ograničava ili zabranjuje upotrebu istih. Zbog stalnog napretka tehnologije zadržavamo pravo da promijenimo specifikacije koje su predočene.

RS **GARANCIJA**

Garanciju dajemo za sve greške nastale u procesu proizvodnje. Garancija ne pokriva greške prouzrokovane: lošom montažom, prekoračenjem preporučene brzine (preko 50 km/h) i vožnjom na putu bez leda i snega. Naša garancija pokriva samo zamenu oštećenog dela lanca. Ne priznajemo oštećenja imovine ili ozlede prouzrokovane korišćenjem naših lanaca. Ne priznajemo garanciju kod tih modela vozila kod kojih sam proizvođač ne preporučuje korišćenje istih. Za navedene tehničke podatke, opise, slike zadržavamo pravo na njihove promene u skladu sa našom razvojnom politikom.